

Pfuhler-Schlitzrinnen-System Z Profile zr60r und zp60r

mit allgemeiner bauaufsichtlicher Zulassung Z-74.4-46

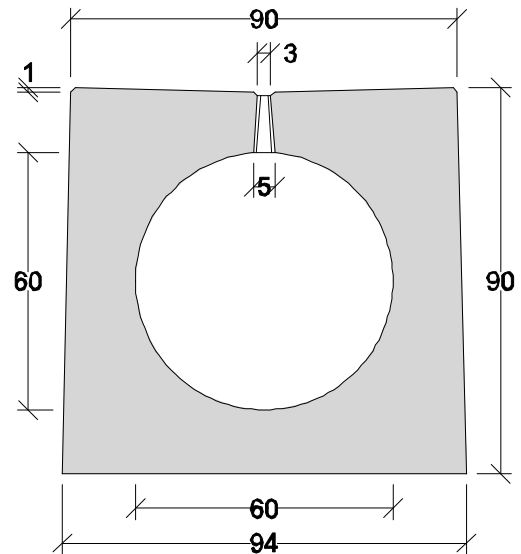
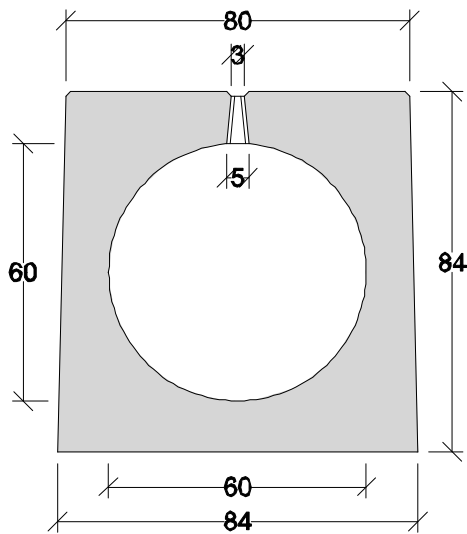

Rinne ohne Innengefälle

Belastungsklasse	D
Außenabmessungen	80/84 x 84 cm
Schlitzweite	3(-1,5) / 5 cm
Gerinneabmessungen	Ø 60 cm
Abflussquerschnitt	2826 cm ²
Baulänge Standardrinne	4,00 m
Gewicht Standardrinne	ca. 4,1 t

Rinne ohne Innengefälle

Belastungsklasse	F*
Außenabmessungen	90/94 x 90 cm
Schlitzweite	3(-1,5) / 5 cm
Gerinneabmessungen	Ø 60 cm
Abflussquerschnitt	2826 cm ²
Baulänge Standardrinne	4,00 m
Gewicht Standardrinne	ca. 5,2 t

* in Verbindung mit Ortbetonfundament

Draufsicht

